



ماكينة شواء وتحميص

دليل المستخدم



TM 6046 C / TM 6046 CS / TM 6046 CK

AR



01M-8818041100-5021-04
01M-8817731100-5021-04
01M-8817721100-5021-04

يُرجى قراءة هذا الدليل أولاً!

عميلنا العزيز،

شكراً لكم على اختيار إحدى منتجات Arçelik. نتمنى لكم تحقيق الاستفادة المثلى من هذا المنتج عالي الجودة والذي استُخدم في تصنيعه أحدث التقنيات. يُرجى التأكد من قراءة هذا الدليل والوثائق الملحقة بالكامل وفهمها جيداً قبل استخدام المنتج، مع الاحتفاظ بهذا الدليل كمرجع. يُرجى إرفاق هذا الدليل مع المنتج في حالة تسليمه إلى شخص آخر. ينبغي الالتزام بجميع التحذيرات والمعلومات الواردة في هذا الدليل واتباع التعليمات.

الرموز ومعانيها

تُستخدم هذه الرموز في هذا الدليل:

معلومات ونصائح مفيدة بخصوص استخدام الجهاز.



تحذير: تحذيرات حول الأخطار على الحياة والممتلكات.



مناسبة للتلامس مع الطعام.



تحذير من حدوث صدمة كهربائية.



تحذير من الأسطح الساخنة.



الورق المعاد تدويره والقابل
لإعادة التدوير



تم إنتاج هذا المنتج في مرافق حديثة وصديقة للبيئة.

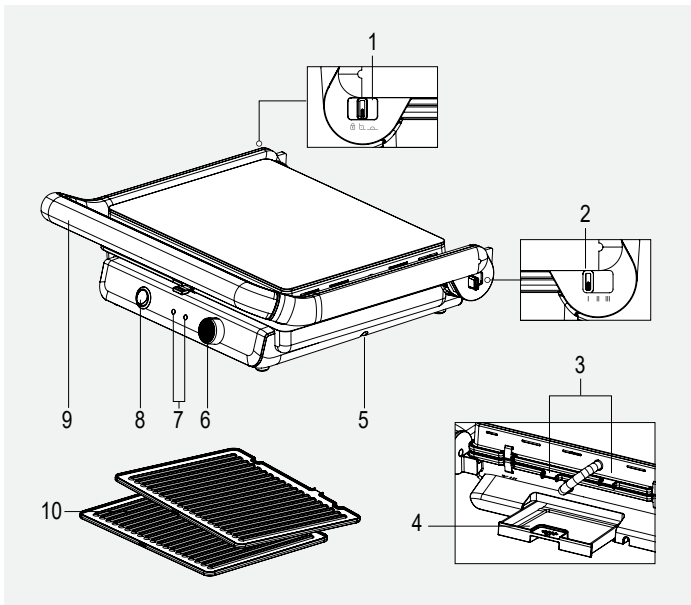

1. قفل الترياس (إيقاف)، نصف مفتوح، مفتوح (—)
 2. منزلق ضبط المستوى (I - II - III)
 3. قناة تصريف الزيت (2)
 4. حاوية جمع الزيت القابلة للإزالة
 5. فتحة لف الكابل (تحت الجهاز)
 6. زر الترموستات
 7. أضواء مؤشر الحالة
 8. مفتاح التشغيل/إيقاف التشغيل
 9. المقبض
 10. لوحات طهي قابلة للفصل (2)
- البيانات التقنية**
إمداد الطاقة:
 230 فولت ~، 50-60 هرتز
الطاقة: 2400 واط
- حقوق إجراء التغييرات الفنية والتصميمية محفوظة.

تمثل القيم المزودة مع الجهاز أو الوثائق المصاحبة له قراءات مخبرية وفقا للمعايير ذات الصلة. قد تختلف هذه القيم حسب الاستخدام والظروف المحيطة.

1	تعليمات مهمة عن السلامة
5	والبيئة
1.1	السلامة العامة
1.2	الامتثال للوائح توجيه النفايات الكهربائية والأجهزة الإلكترونية (WEEE) والتخلص من النفايات
8	التغليف
1.3	معلومات التغليف
1.4	إجراءات توفير الطاقة
10	التشغيل
2.1	الاستخدام المخصص
2.2	التشغيل لأول مرة
2.3	التشغيل
2.4	التحميص والشواء
2.5	إيقاف تشغيل الجهاز
2.6	إزالة / تركيب الألواح
16	التنظيف والصيانة
3.1	التنظيف
3.2	التخزين
3.3	النقل والشحن

1 تعليمات مهمة عن السلامة والبيئة

يحتوي هذا القسم على تعليمات خاصة بالسلامة للوقاية من المخاطر التي يمكن أن تؤدي إلى الإصابة أو تلف الممتلكات. يكون أي ضمان باطلاً في حالة عدم الالتزام بهذه التعليمات.

1.1 السلامة العامة

- يتوافق هذا الجهاز مع معايير السلامة الدولية.
- الجهاز ليس للاستخدام التجاري، فهو مناسب للاستخدام المنزلي فقط.
- هذا الجهاز مصمم للاستخدام المنزلي والتطبيقات المماثلة مثل:
 - مناطق المطابخ المخصصة للعاملين في المتاجر والمكاتب وبيئات العمل الأخرى؛
 - منازل المزارع.
 - المناطق التي يستخدمها العملاء في الموتيلات والفنادق.
 - غرف النوم وأماكن الإفطار.
- لا يجوز استخدام هذا الجهاز من قبل الأطفال فوق سن 8 سنوات والأشخاص ذوي القدرات البدنية أو الإدراكية أو العقلية المحدودة أو الأشخاص الذين لا يتمتعون بخبرة

1 تعليمات مهمة عن السلامة والبيئة

- ومعرفة كافية إلا إذا كانوا تحت إشراف أو عند توجيه تعليمات لهم بشأن تشغيل الجهاز والمخاطر ذات الصلة التي قد يواجهونها. يحظر عبث الأطفال بالجهاز.
- يجب عدم قيام الأطفال بالتنظيف وصيانة المستخدم إلا إذا كانوا فوق سن 8 سنوات وتحت الإشراف.
- احتفظ بالجهاز وكابله بعيداً عن متناول الأطفال دون سن 8 سنوات.
- لا تستعمل الجهاز إذا كان سلك الطاقة أو القابس الرئيسي تالفاً. اتصل بالخدمة المعتمدة.
- يجب أن يكون مصدر الطاقة الرئيسي لديك متوافقاً مع المعلومات المحددة على علامة نوع الجهاز.
- للحصول على حماية إضافية، يجب توصيل هذا الجهاز بجهاز التيار المتبقي بقيمة قصوى تبلغ 30 مللي أمبير.
- استخدم الجهاز في مقبس مؤرض.
- لا تستخدم الجهاز بسلك تطويل.
- لمنع تلف سلك الطاقة، احرص على حمايته من الانضغاط أو التجعيد أو الاحتكاك بالحواف الحادة.
- لا تلمس قابس الجهاز إذا كانت يديك رطبة أو مبتلة.
- لا تغمر الجهاز أو سلك الطاقة في الماء لتنظيفه.
- يحظر ترك الجهاز بدون مراقبة أثناء تشغيله.
- يسخن السطح الخارجي أثناء الاستخدام. لا تلمس الأسطح

- الساخنة لتجنب خطر الإصابة بحروق.
- لا تترك أواني وأدوات الطهي المعدنية على ألواح الطهي.
- استخدم الجهاز وقم بتخزينه على سطح آمن.
- لا تقم بتفكيك الجهاز.
- لا تستخدم سوى الأجزاء الأصلية أو الأجزاء التي يُوصي بها المُصنِّع.
- افصل الجهاز عن الكهرباء قبل التنظيف وجفف جميع الأجزاء تمامًا بعد التنظيف.
- قم بتنظيف السطح الخارجي والألواح فقط وفقًا للإرشادات الواردة في قسم التنظيف والعناية.
- الجهاز غير مناسب للاستخدام خارج المنزل.
- لا تستخدم المنتج مع مؤقت خارجي أو نظام تحكم عن بعد منفصل.
- يمكن أن تشتعل النار في المواد الغذائية بسبب سخونة الزائدة. لا تسمح للجهاز بالتلامس مع المواد القابلة للاشتعال أو تغطيتها بمواد قابلة للاشتعال مثل الستائر والأقمشة والجدران وما إلى ذلك.
- لا تستخدم الجهاز في بيئات ومع مواد قابلة للانفجار أو الاشتعال أو بالقرب منها.
- يجب عدم استخدام الفحم أو أنواع الوقود القابلة للاحتراق

1 تعليمات مهمة عن السلامة والبيئة

المماثلة في هذا الجهاز.

- إذا احتفظت بمواد التغليف، فاحفظها بعيداً عن متناول الأطفال.

1.2 الامتثال للوائح توجيه النفايات الكهربائية والأجهزة الإلكترونية (WEEE) والتخلص من النفايات

لا يحتوي هذا المنتج على المواد الخطرة والمحظورة المشار إليها في "لائحة نفايات المعدات الكهربائية والإلكترونية" المنشورة من قبل وزارة البيئة والعمران في الجمهورية التركية. يتوافق الجهاز مع لوائح توجيه النفايات الكهربائية والأجهزة الإلكترونية (WEEE). تم تصنيع هذا المنتج من أجزاء ومواد عالية الجودة قابلة لإعادة التدوير والاستخدام. لذلك، لا تتخلص منه مع النفايات المنزلية الأخرى في نهاية عمره الافتراضي. بل يجب أخذه إلى نقطة تجميع الأجهزة الكهربائية والإلكترونية لإعادة التدوير. يمكنك أن ترجع إلى الإدارة المحلية التي تتبعها لمعرفة نقاط التجميع هذه. يمكنك المساعدة في حماية البيئة والموارد الطبيعية من خلال تقديم المنتجات المستخدمة لإعادة التدوير.



1.3 معلومات التغليف

إن غلاف المنتج مصنوع من مواد قابلة للتدوير، طبقاً للأنظمة الوطنية. لا تتخلص من نفايات التغليف مع النفايات المنزلية أو النفايات الأخرى، وتخلص منها في مناطق التجميع المحددة من قبل السلطات المحلية.



1.4 إجراءات توفير الطاقة

أوقف تشغيل الجهاز وافصله بعد كل استخدام. اختر درجات الحرارة المناسبة عند طهي طعامك.

2.1 الاستخدام المخصص

هذا الجهاز مخصص للاستخدام المنزلي وتحضير الطعام فقط، وغير مناسب للاستخدام المهني.

2.2 التشغيل لأول مرة

عند استخدام المنتج لأول مرة، يوصى بتشغيله لمدة 15 دقيقة بأقصى درجة حرارة دون إضافة طعام. حيث قد يصدر دخان خفيف وهو أمر طبيعي وسيختفي بعد وقت قصير.

2.3 التشغيل

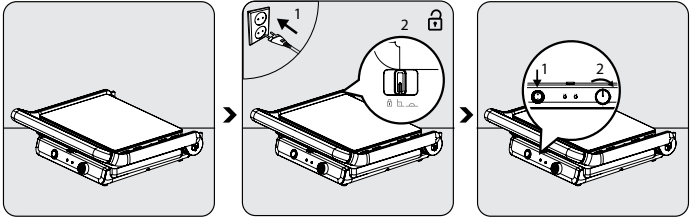

ضع الجهاز على سطح مستو. ادفع مزلاج القفل (1) إلى وضع نصف مفتوح "ت".

لبدء تشغيل الجهاز، أدر مفتاح التشغيل / الإيقاف (8) إلى الوضع "1". اضبط مقبض الترموستات (6) على الوضع الذي تريده.

تحذير: تأكد من إدخال لوح الطهي قبل تشغيل الجهاز.



2.4 التحميص والشواء

يمكنك ضبط مزلاج ضبط المستوى I - II - III وفقاً لسمك الطعام.

i

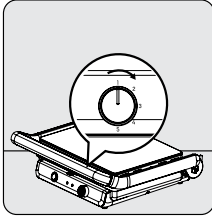

اضبط مقبض الترموستات (6) على الوضع الذي تريده.

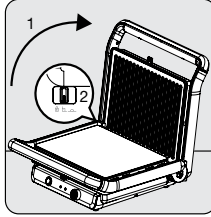

ارفع الغطاء العلوي للجهاز قليلاً وحرك مزلاج القفل (1) إلى وضع نصف مفتوح "I". افتح الغطاء العلوي للجهاز لأعلى عن طريق الضغط على المقبض (9).

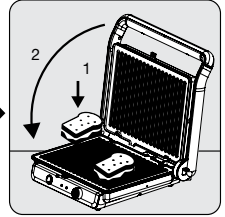

ضع الطعام الذي ستطبخه على لوح الطهي (10). أغلق الغطاء العلوي للجهاز لأسفل بالضغط على المقبض (9).

لوحات الجهاز في وضع مغلق

هذا الوضع مناسب للشوي باستخدام لوح الطهي العلوي والسفلي في الوضع المغلق. يجب أن يكون مفضلاً للسندويشات والخبز المحمص والفطائر والهامبرغر وما إلى ذلك.

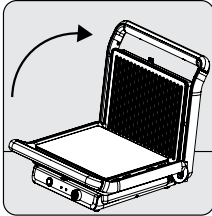

افتح الغطاء العلوي للجهاز لأعلى عن طريق الضغط على المقبض (9).

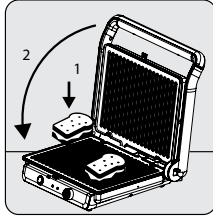

ضع الطعام الذي ستطبخه على لوح الطهي (10).

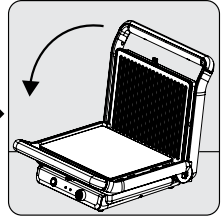

أغلق الغطاء العلوي للجهاز لأسفل بالضغط على المقبض (9).

لوحات الجهاز في وضع فرن الشواء

لن تلمس ألواح الشواء بعضها البعض في هذا الوضع. يجب تفضيله للأطعمة التي يجب عدم الضغط عليها، مثل الخبز المحمص المفتوح، ولكنها يجب تسخينها من الأعلى.

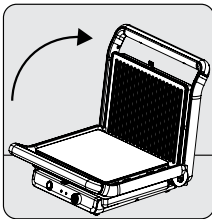

افتح الغطاء العلوي للجهاز لأعلى عن طريق الضغط على المقبض (9).

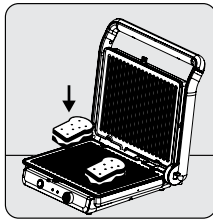

ضع الطعام الذي ستطبخه على لوح الطهي (10).

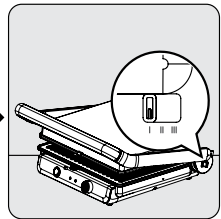

اضبط مزلاج ضبط المستوى (2) على المستوى المطلوب (I - II - III) وأغلق المقبض العلوي (9) لأسفل.

لوحات الجهاز في وضع نصف مفتوح
يجب استخدام لوح الطهي السفلي لطهي الطعام.

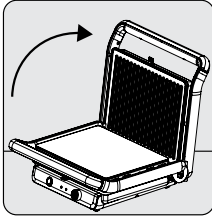

افتح الغطاء العلوي للجهاز عن طريق الضغط على المقبض (9).

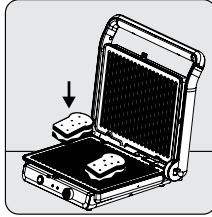

ضع الطعام الذي ستطبخه على لوح الطهي (10).

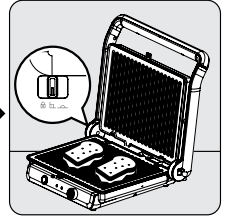

اترك الغطاء العلوي للجهاز في الوضع "E" وقم بالطهي.

تحذير: لوحة الطهي العلوية ساخنة.



اللوحة في وضع أفقي

يوفر هذا الوضع منطقتين كبيرتين للشواء. يجب أن يكون مفضلاً للأطعمة التي يجب طهيها بالتسخين من سطح واحد.

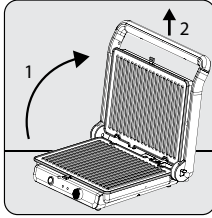

افتح الغطاء العلوي للجهاز عن طريق الضغط على المقبض (8). ثم اسحبه لأعلى.

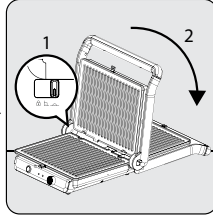

حرك الغطاء العلوي للجهاز إلى الرمز "ح" وقم بإمالة للخلف إلى الوضع الأفقي.

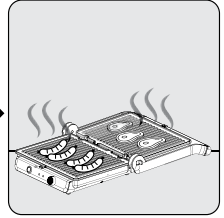

ضع الطعام المراد طهيهِ (النقانق ، شرانخ اللحم ، إلخ) على لوح الطهي (4).

أدر مقبض الترموستات (6) إلى الوضع "5" لتشغيل الشواية.

i

تحذير: استخدم الأواني المصنوعة من الخشب أو البلاستيك المقاوم للحرارة لقلب أو إزالة الطعام من أطباق الطهي.



تحذير: كن حذرًا جدًا عند إخراج الطعام من الجهاز، فقد تكون الأجزاء المعدنية من الجهاز والطعام نفسه شديد السخونة.



2.5 إيقاف تشغيل الجهاز

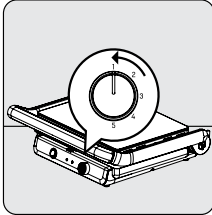

أدر مقبض الترموستات (6) إلى الوضع "1".

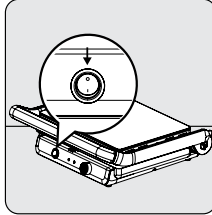

لإيقاف تشغيل الجهاز، أدر مفتاح التشغيل / الإيقاف (8) إلى الوضع "0".

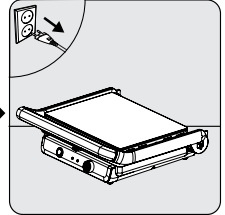

افصل الجهاز عن التيار الكهربائي واتركه ليبرد.

2.6 إزالة / تركيب الألواح

تحذير: قبل لمس لوحات الطهي، تأكد من أن الجهاز قد أصبح باردًا تمامًا. لا تلمس ألواح الطهي بينما تكون ساخنة.

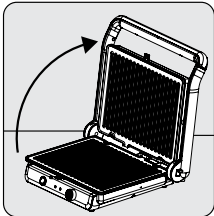

افتح الغطاء العلوي للجهاز عن طريق الضغط على المقبض (9).

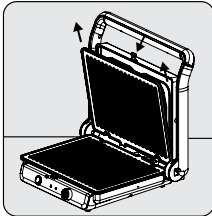

اضغط على مزلاج قفل اللوح في الجزء الأمامي من لوحات الطهي العلوية والسفلية (10) وارفعها قليلاً لإزالة الألواح.

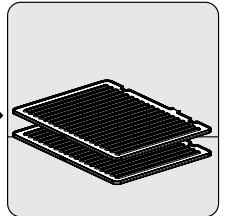

لإعادة إدخال لوحات الطهي (10)، أدخل ألواح الطهي في الفتحات الموجودة على الجزء الخلفي الداخلي للجهاز وقم بثنيتها في مكانها.

3.1 التنظيف

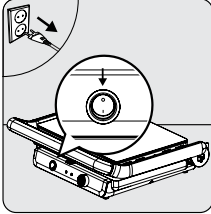

لإيقاف تشغيل الجهاز، أدر مفتاح التشغيل / الإيقاف (8) إلى الوضع "O"، ثم اسحب القابس من المقبس.

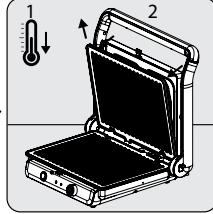

انتظر حتى يبرد جهازك تمامًا. قم بإزالة لوحات الطهي (10)

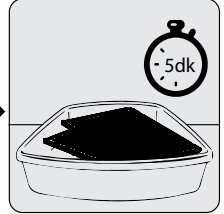

انقع ألواح الطهي (10) في ماء دافئ لمدة 5 دقائق.



يمكن بعد ذلك تنظيفها بمنظف سائل لغسيل الأطباق وإسفجة ذات سطح ناعم.

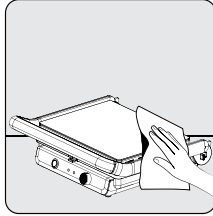

استخدم قطعة قماش رطبة لتنظيف السطح الخارجي للجهاز. جفف الجزء الخارجي من الجهاز تمامًا.

يجب ألا تتسرب المياه أو الرطوبة إلى المناطق الكهربائية.



تحذير: لا تغسل أطباق الطهي في غسالة الأطباق.



جفف جميع الأجزاء قبل استخدام الجهاز بعد التنظيف.



تحذير: قد تظهر بقع الماء الأبيض على الأطباق التي تُترك مبللة.



تحذير: تجنب تمامًا استخدام البنزين أو المذيبات أو المنظفات الكاشطة أو الأشياء المعدنية أو الفرش الصلبة لتنظيف الجهاز.



قم بتنظيف الجهاز بعد كل استخدام للحفاظ على صيانتته جيدًا.



تحذير: لتسهيل التنظيف، يوصى بتنظيف الألواح بعد كل عملية طهي بعد أن تبرد.



3.2 التخزين

- افصل الجهاز وانتظر حتى يبرد قبل تخزينه.
- أغلق باب الجهاز بإمساكه بالمقبض (9).
- اسحب مزلاج ضبط القفل بالجهاز إلى وضع "قفل".
- إذا كنت لا تنوي استخدام الجهاز لفترة طويلة، فاحفظه بعناية.
- احتفظ بالجهاز في مكان بارد وجاف.
- قم بلف كابل الجهاز حول فتحة لف الكابل (5) في الجزء السفلي من الجهاز.
- احفظ الجهاز بعيدا عن متناول الأطفال.

3.3 النقل والشحن

- احمل الجهاز في عبوته الأصلية أثناء نقله وشحنه. تحمي العبوة الجهاز من التعرض لأي تلف مادي.
- لا تضع أشياء ثقيلة على الجهاز أو عبوته. قد يتلف الجهاز.
- قد لا يعمل الجهاز أو قد يحدث تلف دائم في حالة سقوطه.